

High Bay Round IP65 Gen2 Honey Comb



ADATLAP



Termékinformáció

Az IP65 Round High Bay HoneyComb optikával a hagyományos magasmennyezetre szerelt lámpatestek helyettesítésére lett tervezve. A HoneyComb optika és a külön erre a célra tervezett bevonat egy vakítás nélküli, kellemesebb UGR szintet teremt bármely ipari területen (RG0). Az alacsonyabb vakítási szint kellemesebb fényeket biztosít a munkakörnyezetben míg a magas hatékonyságú (magasabb, mint 135lm/W) további megtakarításokat hoz létre. A robusztus tervezés hosszú élettartamot biztosít bármely alkalmazási területen.

Előnyök

- A hagyományos (400W-ig) high bay HID lámpatestek helyettesítésére tervezve
- Magas világítási hatékonyság és akár 70%-os energiamegtakarítás a hagyományos high bay lámpatestekhez viszonyítva
- Megfizethető megoldás régi lámpatestek helyettesítésére vagy új lámpatestek beszerelésére
- A sokoldalú beszerelés érdekében többféle kiegészítő is elérhető: felszerelhető lánc vagy fémkapcsok

Tulajdonságok

- 60°, 70°, 80°-os HoneyComb optikai sugárzási szög
- Alacsony vakítási besorolás, <UGR22 150W-ig
- Védelmi besorolás: IP65
- IK08 besorolás
- Class I
- Feszültség: 2020-240V
- Átlagos élettartam: 80 000 óra 25°C-on (L70/B50)
- 4000K & 5000K CCT
- PF >0.95
- CRI >80
- Tárolási hőmérséklet: -30°C ~ 50°C
- Megbízható Led chippek
- Statikus, 1-10V és DALI vezérlés
- A mozgásérzékelővel rendelkező verziók távvezérléssel is irányíthatóak 15m-es magasságig
- Kétféle felszerelési lehetőség: függesztett (lánc) vagy felületre szerelt (kapocs)

Alkalmazási területek



Lámpatest felépítés

Alumíniumöntésű bevonat edzett üveg búrával
60/70/80°-os honeycomb szerkezetű alumínium
reflektorokkal



Termék összefoglaló

| Termékkód | Leírás | Fényáram (lm) | Teljesítmény (W) | Fény- hasznosítás (lm/W) | Sugárzási szög (°) | CCT (K) | CRI | UGR ** | Energia- osztályozás | Vezérlés | IP besorolás | PF |
|-----------|------------------------------------|------------------|---------------------|--------------------------------|--------------------------|------------|-----|-----------|-------------------------|----------|-----------------|-------|
| 93114909 | High Bay TU Gen2 90W-4000K-2D-70° | 12150 | 90 | 135 | 70 | 4000 | >80 | 22.5 | D | DALI | IP65 | >0.95 |
| 93114913 | High Bay TU Gen2 90W-5000K-2D-70° | 12150 | 90 | 135 | 70 | 5000 | >80 | 22.5 | D | DALI | IP65 | >0.95 |
| 93114907 | High Bay TU Gen2 100W-4000K-2A-70° | 13500 | 100 | 135 | 70 | 4000 | >80 | 23.5 | D | 1-10V | IP65 | >0.95 |
| 93114911 | High Bay TU Gen2 100W-5000K-2A-70° | 13500 | 100 | 135 | 70 | 5000 | >80 | 23.5 | D | 1-10V | IP65 | >0.95 |
| 93114908 | High Bay TU Gen2 100W-4000K-2M-70° | 13500 | 100 | 135 | 70 | 4000 | >80 | 22.7 | D | Sensor | IP65 | >0.95 |
| 93114912 | High Bay TU Gen2 100W-5000K-2M-70° | 13500 | 100 | 135 | 70 | 5000 | >80 | 23.1 | D | Sensor | IP65 | >0.95 |
| 93114906 | High Bay TU Gen2 100W-4000K-2S-70° | 13500 | 100 | 135 | 70 | 4000 | >80 | 23.2 | D | Static | IP65 | >0.95 |
| 93114910 | High Bay TU Gen2 100W-5000K-2S-70° | 13500 | 100 | 135 | 70 | 5000 | >80 | 23 | D | Static | IP65 | >0.95 |
| 93114917 | High Bay TU Gen2 140W-4000K-2A-60° | 18900 | 140 | 135 | 60 | 4000 | >80 | 21 | D | 1-10V | IP65 | >0.95 |
| 93114925 | High Bay TU Gen2 140W-5000K-2A-60° | 18900 | 140 | 135 | 60 | 5000 | >80 | 21 | D | 1-10V | IP65 | >0.95 |
| 93114916 | High Bay TU Gen2 140W-4000K-2A-80° | 18900 | 140 | 135 | 80 | 4000 | >80 | 25.2 | E | 1-10V | IP65 | >0.95 |
| 93114924 | High Bay TU Gen2 140W-5000K-2A-80° | 18900 | 140 | 135 | 80 | 5000 | >80 | 25.2 | E | 1-10V | IP65 | >0.95 |
| 93114919 | High Bay TU Gen2 140W-4000K-2M-60° | 18900 | 140 | 135 | 60 | 4000 | >80 | 21 | D | Sensor | IP65 | >0.95 |
| 93114927 | High Bay TU Gen2 140W-5000K-2M-60° | 18900 | 140 | 135 | 60 | 5000 | >80 | 21 | D | Sensor | IP65 | >0.95 |
| 93114918 | High Bay TU Gen2 140W-4000K-2M-80° | 18900 | 140 | 135 | 80 | 4000 | >80 | 24.7 | E | Sensor | IP65 | >0.95 |
| 93114926 | High Bay TU Gen2 140W-5000K-2M-80° | 18900 | 140 | 135 | 80 | 5000 | >80 | 24.7 | E | Sensor | IP65 | >0.95 |
| 93114915 | High Bay TU Gen2 140W-4000K-2S-60° | 18900 | 140 | 135 | 60 | 4000 | >80 | 21 | D | Static | IP65 | >0.95 |
| 93114923 | High Bay TU Gen2 140W-5000K-2S-60° | 18900 | 140 | 135 | 60 | 5000 | >80 | 21 | D | Static | IP65 | >0.95 |
| 93114914 | High Bay TU Gen2 140W-4000K-2S-80° | 18900 | 140 | 135 | 80 | 4000 | >80 | 25.2 | E | Static | IP65 | >0.95 |
| 93114922 | High Bay TU Gen2 140W-5000K-2S-80° | 18900 | 140 | 135 | 80 | 5000 | >80 | 24.8 | E | Static | IP65 | >0.95 |
| 93114921 | High Bay TU Gen2 150W-4000K-2D-60° | 19500 | 150 | 130 | 60 | 4000 | >80 | 21.1 | E | DALI | IP65 | >0.95 |
| 93114929 | High Bay TU Gen2 150W-5000K-2D-60° | 19500 | 150 | 130 | 60 | 5000 | >80 | 21.1 | E | DALI | IP65 | >0.95 |
| 93114920 | High Bay TU Gen2 150W-4000K-2D-80° | 19500 | 150 | 130 | 80 | 4000 | >80 | 25.2 | E | DALI | IP65 | >0.95 |
| 93114928 | High Bay TU Gen2 150W-5000K-2D-80° | 19500 | 150 | 130 | 80 | 5000 | >80 | 25.2 | E | DALI | IP65 | >0.95 |
| 93114933 | High Bay TU Gen2 190W-4000K-2A-60° | 24700 | 190 | 130 | 60 | 4000 | >80 | 22.1 | D | 1-10V | IP65 | >0.95 |
| 93114941 | High Bay TU Gen2 190W-5000K-2A-60° | 24700 | 190 | 130 | 60 | 5000 | >80 | 22.1 | D | 1-10V | IP65 | >0.95 |
| 93114932 | High Bay TU Gen2 190W-4000K-2A-80° | 24700 | 190 | 130 | 80 | 4000 | >80 | 26 | E | 1-10V | IP65 | >0.95 |
| 93114940 | High Bay TU Gen2 190W-5000K-2A-80° | 24700 | 190 | 130 | 80 | 5000 | >80 | 26 | E | 1-10V | IP65 | >0.95 |
| 93114935 | High Bay TU Gen2 190W-4000K-2M-60° | 24700 | 190 | 130 | 60 | 4000 | >80 | 22.1 | D | Sensor | IP65 | >0.95 |
| 93114943 | High Bay TU Gen2 190W-5000K-2M-60° | 24700 | 190 | 130 | 60 | 5000 | >80 | 22.1 | D | Sensor | IP65 | >0.95 |
| 93114934 | High Bay TU Gen2 190W-4000K-2M-80° | 24700 | 190 | 130 | 80 | 4000 | >80 | 26 | E | Sensor | IP65 | >0.95 |
| 93114942 | High Bay TU Gen2 190W-5000K-2M-80° | 24700 | 190 | 130 | 80 | 5000 | >80 | 26 | E | Sensor | IP65 | >0.95 |
| 93114931 | High Bay TU Gen2 190W-4000K-2S-60° | 24700 | 190 | 130 | 60 | 4000 | >80 | 22.1 | D | Static | IP65 | >0.95 |
| 93114939 | High Bay TU Gen2 190W-5000K-2S-60° | 24700 | 190 | 130 | 60 | 5000 | >80 | 22.1 | D | Static | IP65 | >0.95 |
| 93114930 | High Bay TU Gen2 190W-4000K-2S-80° | 24700 | 190 | 130 | 80 | 4000 | >80 | 25.6 | E | Static | IP65 | >0.95 |
| 93114938 | High Bay TU Gen2 190W-5000K-2S-80° | 24700 | 190 | 130 | 80 | 5000 | >80 | 25.6 | E | Static | IP65 | >0.95 |
| 93114937 | High Bay TU Gen2 230W-4000K-2D-60° | 28750 | 230 | 125 | 60 | 4000 | >80 | 22.6 | D | DALI | IP65 | >0.95 |
| 93114945 | High Bay TU Gen2 230W-5000K-2D-60° | 28750 | 230 | 125 | 60 | 5000 | >80 | 22.6 | D | DALI | IP65 | >0.95 |
| 93114936 | High Bay TU Gen2 230W-4000K-2D-80° | 28750 | 230 | 125 | 80 | 4000 | >80 | 25.8 | E | DALI | IP65 | >0.95 |
| 93114944 | High Bay TU Gen2 230W-5000K-2D-80° | 28750 | 230 | 125 | 80 | 5000 | >80 | 25.8 | E | DALI | IP65 | >0.95 |

Termék összefoglaló

| Termékkód | Leírás | Méreték [mm] | Súly [g] |
|-----------|----------------------------------|--------------|----------|
| 93115197 | High Bay TU Gen2 Bracket for 280 | 50x254x113 | 270 |
| 93115198 | High Bay TU Gen2 Bracket for 360 | 50x285x113 | 490 |
| 93116529 | High Bay TU Gen2 Remote control | 55x117x14 | 40 |

*A kiegészítőket külön kell megrendelni

**Az UGR érték olyan helyiségre vonatkozik, amely 4H/8H kiterjedéssel bír és 20%-os tükröződési padló, 50%-os tükröződési falak és 70%-os tükröződési mennyezet található.

Energy efficiency class (A-G)*



Méretetek (mm)

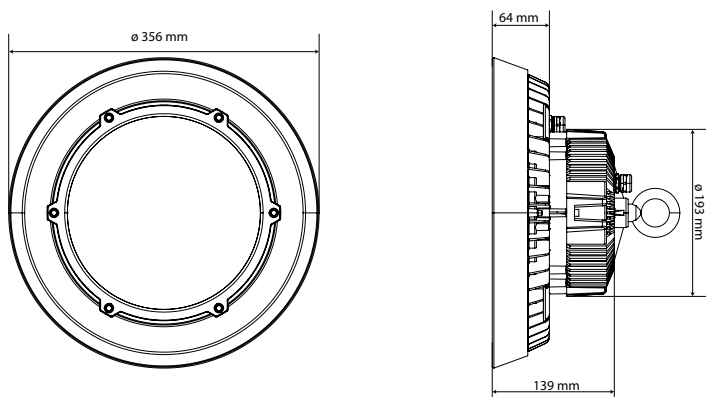

| Model | Teljesítmény | Lámpatest átmérője (mm) | Lámpatest mérete a vezérlő és horog beleértésével (mm) | Súly a vezérlővel együtt (kg) | Vezérlő mérete (mm) | Vezérlés |
|--------------------------|--------------|-------------------------|--|-------------------------------|---------------------|---------------------|
| High Bay TU Gen2 90Wxxx | 90W | 280 | 190 | 2.66 | Ø132*71 | DALI |
| High Bay TU Gen2 100Wxxx | 100W | 280 | 190 | 2.66 | Ø132*71 | static/1-10V/Sensor |
| High Bay TU Gen2 140Wxxx | 140W | 360 | 210 | 3.08 | Ø151*71 | static/1-10V/Sensor |
| High Bay TU Gen2 150Wxxx | 150W | 360 | 210 | 3.08 | Ø151*71 | DALI |
| High Bay TU Gen2 190Wxxx | 200W | 360 | 210 | 5.50 | Ø182*71 | static/1-10V/Sensor |
| High Bay TU Gen2 200Wxxx | 230W | 360 | 210 | 5.50 | Ø182*71 | DALI |



Rendelési információ

| Belső kód | Generáció | Rendszer teljesítmény | CCT | Elektromos feszültség | Vezérlés | Sugárzási szög | Szállítás |
|-------------|-----------|-----------------------|----------------|-----------------------|---|-------------------|--------------------------------|
| High Bay TU | Gen2 | 90W | 4000K 5000K | 2 - 220-240V | S - Statikus A - 1-10V Dimmable M - Mozgásérzékelő D - Dali | 60° 70° 80° | DS - Közvetlen szállítás |
| | | 100W | | | | | |
| | | 140W | | | | | |
| | | 150W | | | | | |
| | | 190W | | | | | |
| | | 230W | | | | | |

Példa: High Bay TU Gen2 190W-4000K-2S-60°

190W 4000K High bay 60°-os sugárzási szöggel HoneyComb optikával és statikus vezérléssel

Tipikus fényeloszlási jellemzők

Statikus verzió

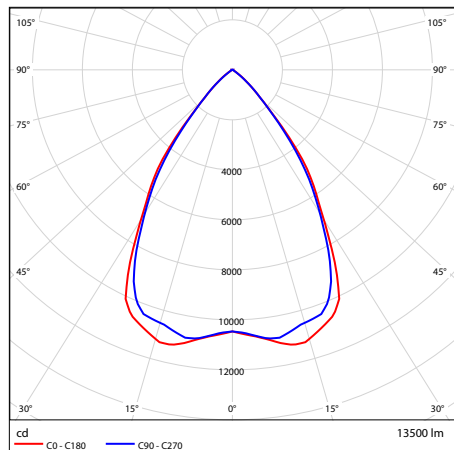

100W

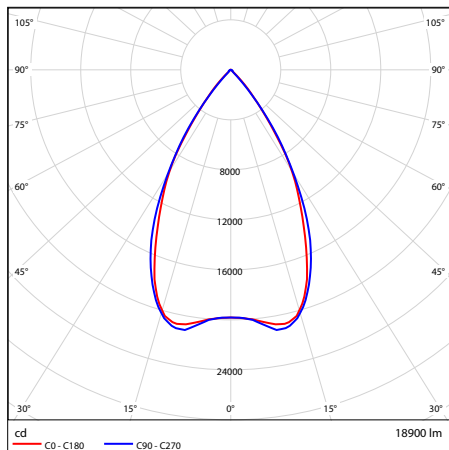

140W

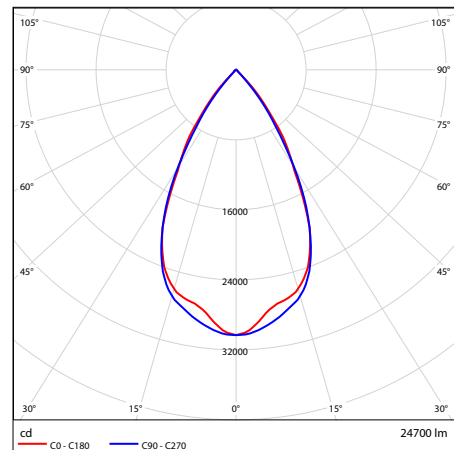

190W

DALI verzió

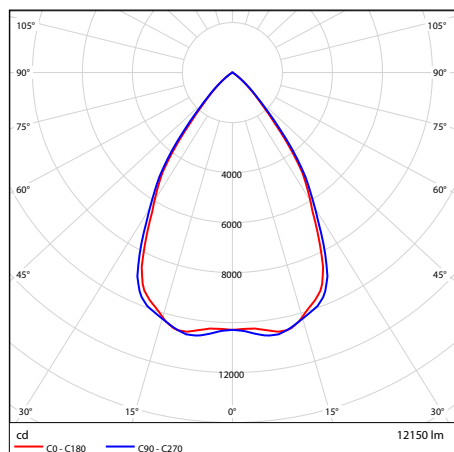

90W

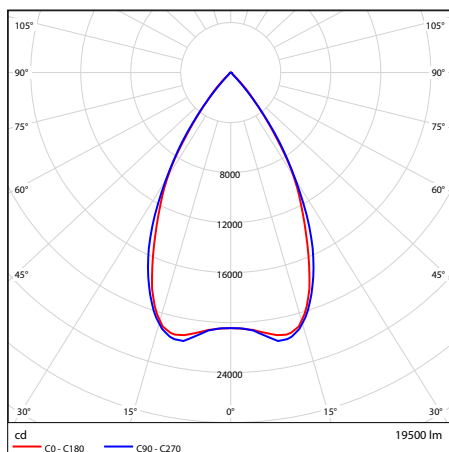

150W

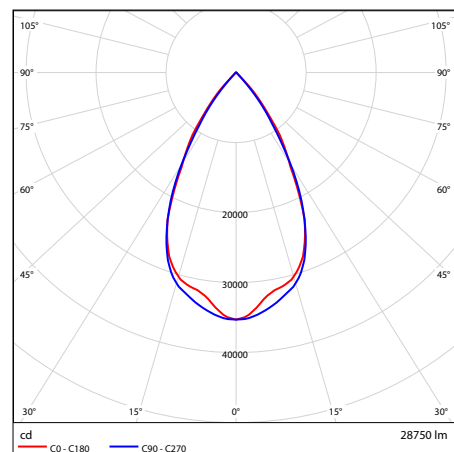

230W

A Tipikus fényeloszlási jellemzők, az LM79 alapján készültek

Szabványok és tanúsítványok

Tanúsítvány: CE

Rendeletek: 2014/35/EU, 2014/30/EU, 2011/65/EU, (keretmegállapodás 2009/125/EC) EU/1194/2012. Az EU 2015/1428 rendelete alapján módosítva, (keretmegállapodás 2010/30/EC) 874/2012 and 518/2014*, 2012/19/EU*

Harmonizált szabványok: EN 60598, EN 62493, EN 61547, EN55015, EN 61000, lásd a CE-megfelelőségi és műszaki nyilatkozatot
A részleteket tartalmazó dosszié Fotobiológiai kockázatértékelési csoport 0. A termék biztonságosnak tekinthető, semmilyen fotobiológiai veszélyt nem jelent